

FERMAX

KIT PORTERO 2 HILOS



Cod. 94917 V05_07

REF. 1102 / REF. 1104

CARACTERÍSTICAS TÉCNICAS

Consumo:

Alimentación 230Vac (Kit 2 Hilos Ref. 1102)

Reposo: 30 mA
 Con audio: 40 mA
 Con llamada: 35 mA
 Con abrepuertas: 60 mA

Alimentación 12Vac (Kit 2 Hilos Ref. 1104)

Reposo: 190 mA
 Con audio: 310 mA
 Con llamada: 450 mA
 Con abrepuertas: 780 mA

Abrepuertas:

12 Vac (máx. 800mA)

Condiciones de Funcionamiento:

Temperatura: 0 , +60 °C / 32, 140 °F
 Humedad: 0 , 95 % sin cond.

Rejilla del AMPLIFICADOR

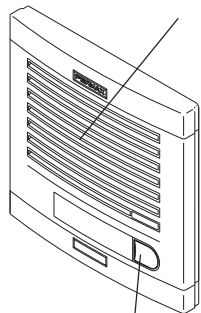

Pulsador de LLAMADA

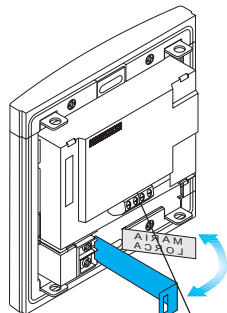

Terminales de CONEXIÓN

Distancia	Sección	
hasta 50m	0,25mm ²	23 AWG
de 50 a 100m	0,5mm ²	20 AWG

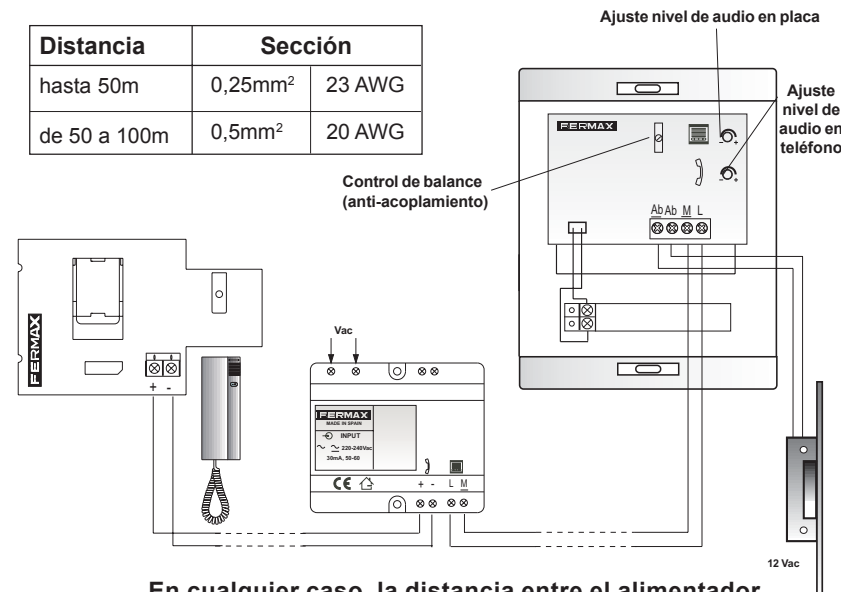

En cualquier caso, la distancia entre el alimentador y la placa no debe superar los 30m (90 pies).

FUNCIONAMIENTO

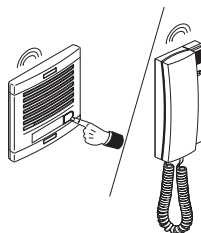

Llamada

* Al pulsar el botón de llamada se escuchará el tono de llamada tanto en el teléfono como en la placa de calle. Deberá de esperar que acabe la temporización de la llamada (aprox. 2seg) antes de volver a llamar.

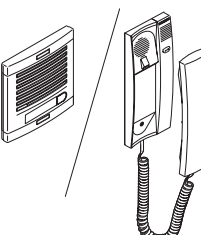

Contestar

* Al descolgar el teléfono, se podrá establecer una conversación, sin límite de tiempo, con la persona que ha llamado.
 * También es posible contactar con la placa de calle sin que hayan llamado, descolgando el teléfono.

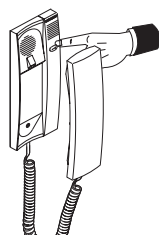

Abrir la puerta

* Estando en comunicación con el visitante es posible abrir la puerta pulsando el botón . Esto también puede hacerse con el teléfono colgado.
 * Durante el tiempo que se esté activando el abrepuertas la comunicación acústica se interrumpirá, restableciéndose automáticamente al soltar el botón.

PROBLEMAS Y SOLUCIONES

✓ No funciona nada.

Compruebe la polaridad de los cables.

✓ El abrepuertas no funciona o hace un ruido extraño.

Utilice una sección de cable mayor.

✓ El teléfono o la placa se oyen muy bajo.

Ajuste el nivel de audio correspondiente (placa o teléfono) desde la placa de calle, usando los potenciómetros que hay para ello.

✓ Se oye un pitido en la placa de calle.

Es posible que necesite ajustar el potenciómetro marcado como «Balance» de la placa de calle para hacer desaparecer el acoplamiento. Para ajustarlo mantener pulsado el botón de llamada y mover el potenciómetro hasta que desaparezca el acoplamiento, si después de ajustado el «Balance» soltamos el botón de llamada y establecemos comunicación y sigue existiendo acoplamiento bajar el volumen de audio.

FERMAX

DOOR ENTRY KIT 2 WIRES

Cod. 94917 V05_07

REF. 1102 / REF. 1104

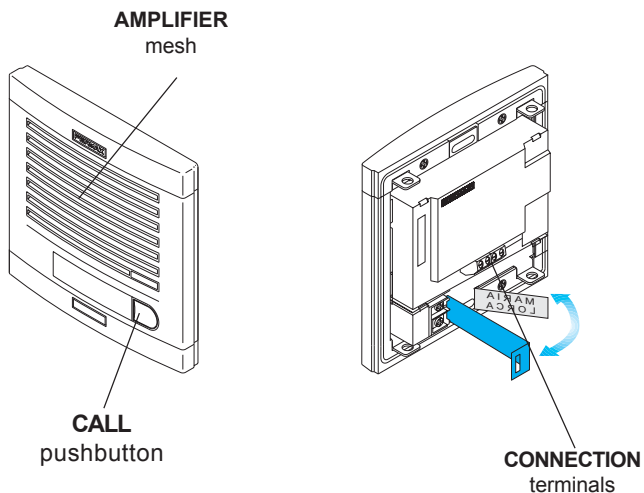

TECHNICAL CHARACTERISTICS

Consumption:

Power Supply 230Vac (2 Wires Kit Ref. 1102)

Stand-by: 30 mA
 With audio: 40 mA
 With call: 35 mA
 With electric lock: 60 mA

Power Supply 12Vac (2 Wires Kit Ref. 1104)

Stand-by: 190 mA
 With audio: 310 mA
 With call: 450 mA
 With electric lock: 780 mA

Electric lock:

12 Vac (max. 800mA)

Environmental conditions:

Temperature: 0 , +60 °C / 32 , 140°F
 Humidity: 0 , 95 % without cond.

Distance	Cross-Section	
up to 50m	0,25mm ²	23 AWG
50 to 100m	0,5mm ²	20 AWG

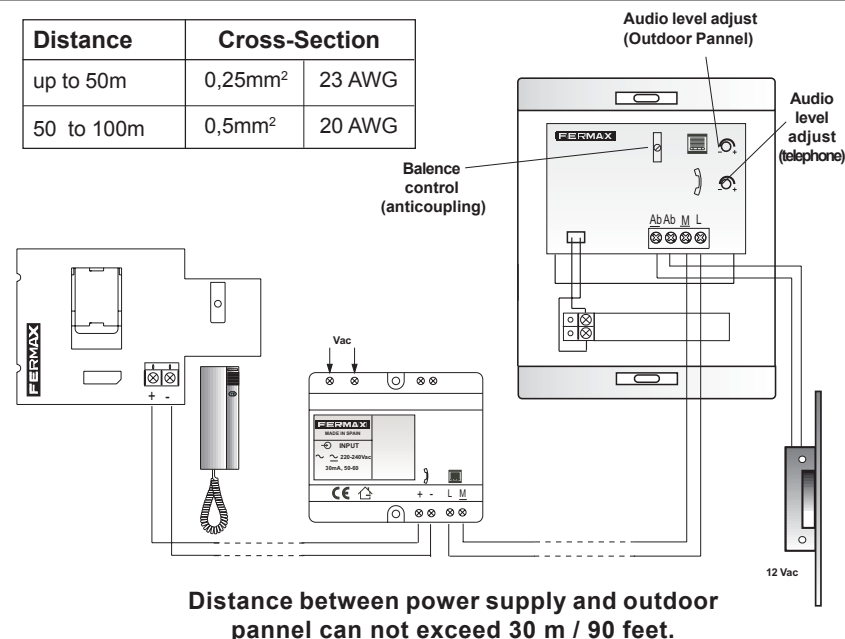

OPERATION MODE

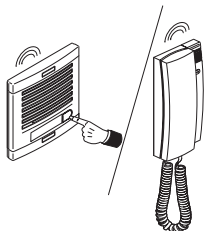

Call

* When call button is pressed, a characteristic call tone will be heard on both outdoor panel and telephone. You must wait until the call timer finishes (aprox. 2seg) before calling again.

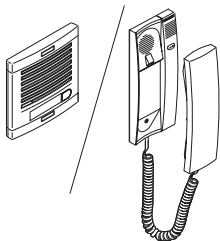

Answering

* Picking up the telephone it is possible to establish a conversation, with the person who is calling, without time limit.

* It is also possible get contact with outdoor panel without being called, just picking up the handset.



Opening the door

* Being in communication with visitant it is possible to open the door by pressing the  button. This is also possible when telephone is on its cradle.

* While the electric lock is activated, audio communication will be interrupted, restarting it when se interrumpirá,  is released.

TROUBLESHOOTING

✓ Nothing is working.

Check wires polarity.

✓ Electric lock doesn't work or it sound strange.

Use a wire with a thicker section.

✓ The telephone or the outdoor panel sound very low.

Adjust the corresponding audio level (telephone or panel) using the corresponding potentiometers on the backside of amplifier.

✓ A whistle sounds on outdoor panel.

It is possible you need to adjust the «Balance» labeled potentiometer on amplifier to eliminate the coupling. To adjust it hold call button on panel and turn potentiometer until coupling sound disappears. If after «Balance» adjust, we release call button and whistle sound persists, make lower the audio level.

FERMAX

KIT PORTIER 2 FILS



Cod. 94917 V05_07

REF. 1102 / REF. 1104

CARACTERISTIQUES TECHNIQUES

Consommation:

Alimentation 230Vac (Kit 2 fils Réf. 1102)

Repos: 30 mA
 Avec audio: 40 mA
 Avec appel: 35 mA
 Activation gâche: 60 mA

Alimentation 12Vac (Kit 2 fils Réf. 1104)

Repos: 190 mA
 Avec audio: 310 mA
 Avec appel: 450 mA
 Activation gâche: 780 mA

Gâche :

12 Vac (max. 800mA)

Conditions de Fonctionnement:

Température: 0 , +60 °C
 Humidité: 0 , 95 % sans cond.

Grille de l'AMPLIFICADOR

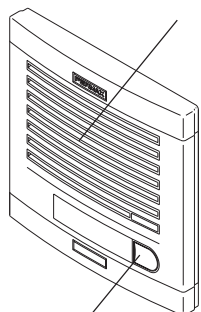

Poussoir d' APPEL

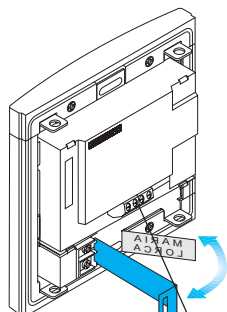

Bornes de CONNEXION

Distance	Section
jusqu'à 50m	0,25mm ²
de 50 à 100m	0,5mm ²

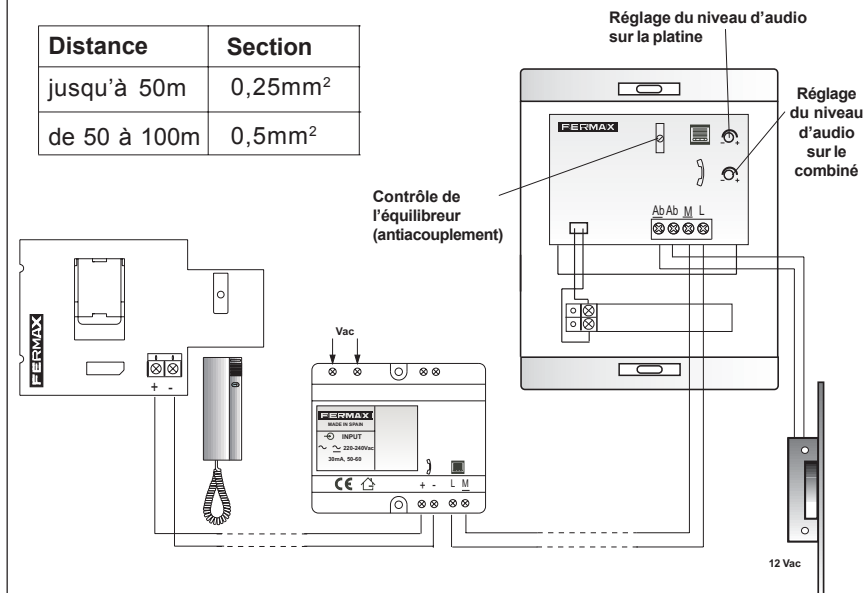

La distance alimentation-platine ne doit pas dépasser les 30m.

FONCTIONNEMENT

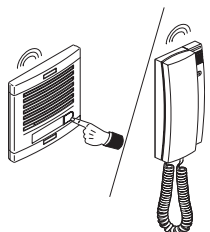

Appel

* Lorsque l'on appuie le bouton-poussoir d'appel, une sonnerie se laisse entendre aussi bien sur le platine de rue que sur le poste. Il faudra attendre la fin de la sonnerie (env. 2 sec.) avant de pouvoir réaliser un nouveau appel.

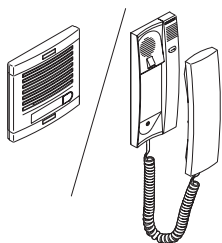

Répondre

* Lorsque l'on décroche le combiné, il s'établira communication sans limite de temps avec le visiteur.

* Il est aussi possible de communiquer avec la platine de rue sans appel préalable en décrochant le combiné.



Ouvrir la porte

* Pendant la communication avec le visiteur il est possible d'ouvrir la porte en appuyant sur le bouton On peut aussi le faire sans décrocher le combiné.

* Pendant l'activation de la gâche la communication pourrait s'interrompre, se rétablissant une fois le bouton libéré.

PROBLÈMES ET SOLUTIONS

✓ Rien ne fonctionne.

Vérifier la polarité des fils.

✓ La gâche ne fonctionne pas ou fait un bruit bizarre.

Utilisez une section de fil supérieure.

✓ Le combiné ou la platine s'écotent à peine.

Régler le niveau d'audio correspondant (platine ou combiné) depuis la platine de rue au moyen des potentiomètres.

✓ Un sifflement se laisse entendre dans la platine de rue.

Il se peut qu'il existe un accouplement acoustique. Il vous faudra alors régler l'équilibreur. Pour cela, réalisez une pulsation prolongée sur le bouton-poussoir et faites tourner le potentiomètre jusqu'à faire disparaître l'accouplement. Si cette action n'améliore pas la qualité du son, abaissez le volume d'audio de la platine.

FERMAX 2 DRAHT TÜRSPRECHANLAGE SET

Cod. 94917 V05_07

REF. 1102 / REF. 1104

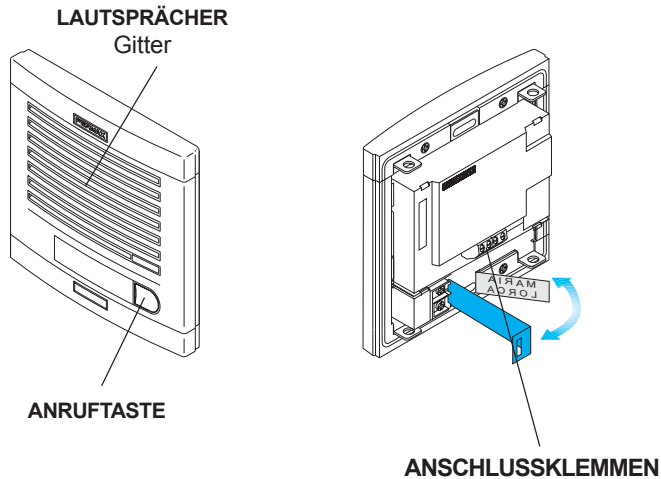

TECHNISCHE MERKMALE

Stromverbrauch:

Spannung 230Vac (2 Draht Set Ref. 1102)

Ruhezustand: 30 mA
 Beim Gespräch: 40 mA
 Bei Anruf: 35 mA
 Bei Türöffnerbetät.: 60 mA

Spannung 12Vac (2 Draht Set Ref. 1104)

Ruhezustand: 190 mA
 Beim Gespräch: 310 mA
 Bei Anruf: 450 mA
 Bei Türöffnerbetät.: 780 mA

Türöffner:

12 Vac (max. 800mA)

Umweltbedingungen:

Temperatur: 0,+60 °C
 Feuchtigkeit: 0,95 % oh. Kond

Abstand	Querschn.
bis zu 50m	0,25mm ²
von 50 bis zu 100m	0,5mm ²

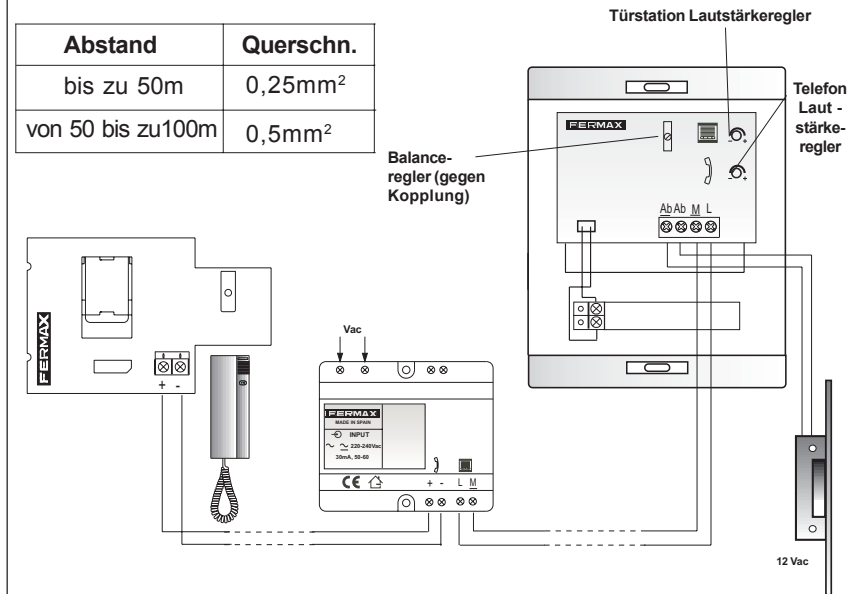

In keinem Fall darf Abstand zwischen Türstation und Netzgerät über 30 Meter sein.

BEDIENUNGSANLEITUNG

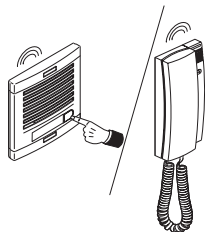

Anruf

* Beim Drücken der Anruftaster, der Anrufton wird am Telefon und an der Türstation gehört. Einen neuen Anruf darf erst nach der Anrufzeit (ca. 2 sek.) gemacht werden.

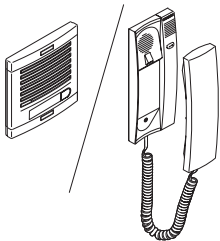

Anruf entgegennehmen

* Wenn man den Hörer aufhebt kann man ein Gespräch mit dem Besucher ohne Zeitbegrenzung durchführen.

* Man kann auch die Verbindung mit der Türstation schaffen einfach wenn man den Hörer aufhebt (ohne vorherigen Anruf).

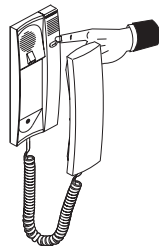

Türöffnen

* Während dem Gespräch kann man den Türöffner betätigen, indem man die  Taste drückt. Das kann auch mit aufgelegtem Telefon gemacht werden.

* Während der Betätigung von dem Türöffner wird das Gespräch unterbrochen. Gespräch kann nach dieser Betätigung weiter geführt werden.

MÖGLICHE PROBLEME UND DEREN LÖSUNG

- ✓ **Es funktioniert nichts.**
Überprüfen Sie die Kabelpolarität.
- ✓ **Türöffner funktioniert nicht oder macht ein Geräusch.**
Eine größere Kabelquerschnitt wird gebraucht.
- ✓ **Telefon oder Türstation sind zu leise.**
Benutzen Sie die entsprechende Lautstärkereger an der Türstation.
- ✓ **Es gibt ein ständiges Bip an der Türstation.**
Überprüfen Sie, und wenn nötig regeln Sie, der «Balance» - Potentiometer an der Türstation bis die Kopplung vermieden wird. Um das zu machen, drücken Sie die Anruftaste und dann regeln Sie den Potentiometer bis kein Geräusch mehr gibt. Würde noch Kopplung nach der Regelung geben, dann soll die Lautstärke noch reguliert werden.

FERMAX**KIT CITOFONO 2 FILI**

Cod. 94917 V05_07

RIF. 1102 / RIF.1104

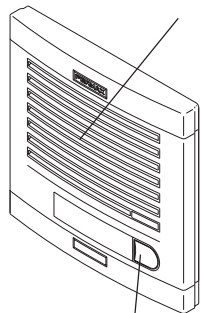
Gabbietta dell'
AMPLIFICATORE

Pulsante di CHIAMATA

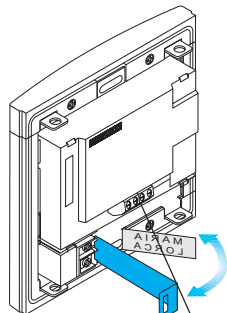
Terminali di
COLLEGAMENTO**SPECIFICHE TECNICHE****Consumo:****Alimentazione 230Vca (Kit 2 Fili Rif. 1102)**

Riposo:	30 mA
Con audio:	40 mA
Con chiamata:	35 mA
Con apriporte:	60 mA

Alimentazione 12Vca (Kit 2 Fili Rif. 1104)

Riposo:	190 mA
Con audio:	310 mA
Con chiamata:	450 mA
Con apriporte:	780 mA

Apriporte:

12 Vca (massimo 800 mA)

Condizioni di funzionamento:Temperatura: 0 , +60 °C
Umidità: 0 , 95 % senza cond.

Distanza	Sezione
fino a 50m	0,25mm ²
da 50 a 100m	0,5mm ²

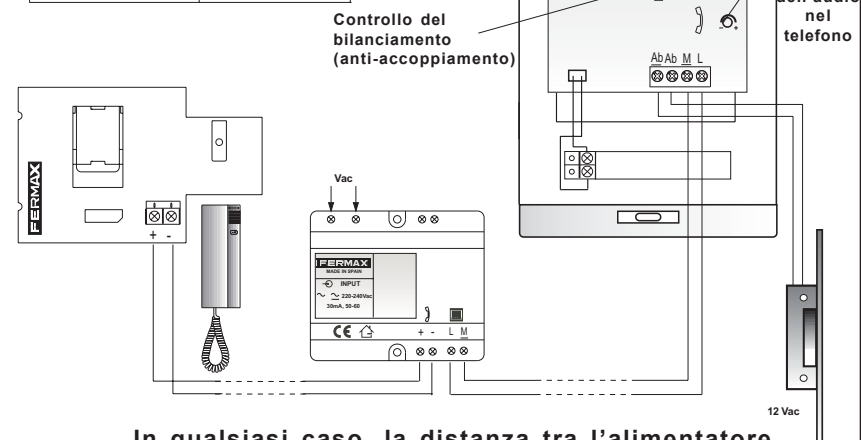

In qualsiasi caso, la distanza tra l'alimentatore e la piastra non deve superare i 30m.

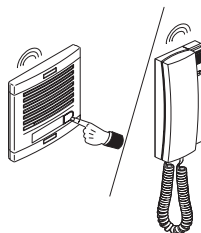
FUNZIONAMENTO**Chiamata**

* Premendo il pulsante di chiamata, sarà possibile ascoltare il tono di chiamata tanto nel telefono, quanto nella piastra da strada. Occorre attendere il termine della temporizzazione della chiamata (circa 2sec) prima di effettuare la chiamata.

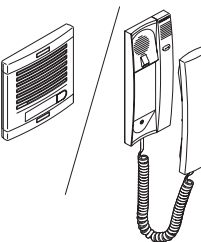
**Rispondere**

* Una volta alzato il telefono, sarà possibile stabilire una conversazione, senza limiti di tempo, con l'interlocutore interessato.

* È inoltre possibile comunicare direttamente con la piastra da strada senza che si sia prodotta alcuna chiamata, semplicemente alzando il telefono.

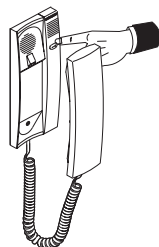
**Aprire la porta**

* Durante la comunicazione con il visitatore è possibile aprire la porta premendo il pulsante . La stessa cosa può essere realizzata anche con il telefono agganciato.

* Nell'intervallo di attivazione dell'apriporte, la comunicazione acustica si interrompe e si ripristina automaticamente al rilascio del pulsante.

PROBLEMI E SOLUZIONI

- ✓ **Nessun funzionamento.**
Verificare la polarità dei cavi.
- ✓ **L'apriporte non funziona o emette un rumore anomalo.**
Utilizzare un cavo avente sezione maggiore.
- ✓ **Il volume del telefono o della piastra risulta eccessivamente basso.**
Regolare il livello dell'audio corrispondente (piastra o telefono), a partire dalla piastra di strada, utilizzando gli appositi potenziometri.
- ✓ **Si avverte un sibilo nella piastra da strada.**
Potrebbe risultare necessario regolare il potenziometro contrassegnato come "Bilanciamento" della piastra da strada, per eliminare l'accoppiamento. Per effettuare la regolazione, mantenere premuto il pulsante di chiamata e muovere il potenziometro sino a completa eliminazione dell'accoppiamento, qualora a fronte della regolazione del "Bilanciamento", si rilasci il pulsante di chiamata per stabilire la comunicazione e si continui ad avvertire l'accoppiamento, provvedere ad abbassare il volume dell'audio.

FERMAX

Код 94917 V05_07

КОМПЛЕКТ ДОМОФОНА НА 2 АБОНЕНТА



REF: 1102 / REF. 1104

ТЕХНИЧЕСКИЕ ХАРАКТЕРИСТИКИ

Потребление:

**Питание 230В переменного тока
(Комплект на 2 абонента Ref. 1102)**

Режим ожидания: 30 мА
 Во время работы аудио: 40 мА
 Во время вызова: 35 мА
 При срабатывании запирающего устройства: 60 мА

**Питание 12В переменного тока
(комплект на 2 абонента Ref. 1104)**

Режим ожидания: 190 мА
 При работе аудио: 310 мА
 Во время вызова: 450 мА
 При срабатывании запирающего устройства: 780 мА

Запирающее устройство:

12 В переменного тока (макс. 800 мА)

Рабочие условия:

Температура: 0 , +60 °С
 Влажность: 0 , 95 % без конд.

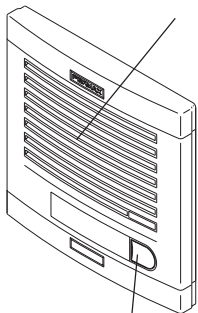
Решетка
УСИЛИТЕЛЯ

Кнопка ВЫЗОВА

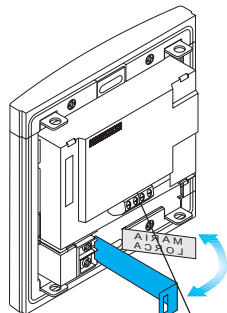
Контакты
ПОДКЛЮЧЕНИЯ

ПОРЯДОК РАБОТЫ

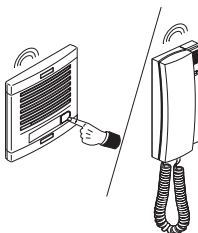

Вызов

* Нажатие кнопки вызова сопровождается сигналом вызова как на абонентской трубке, так и на вызывной панели. Для того чтобы позвонить еще раз, необходимо выдержать паузу (прибл. 2 сек.) между последующими звонками.

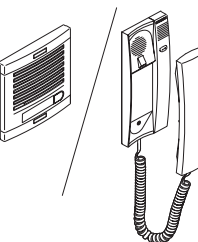

Ответ на вызов

* После снятия трубки можно будет начать разговор с посетителем без ограничений по времени.
 * Связь с внешней вызывной панелью также может быть установлена без поступления вызова снаружи, для этого достаточно снять абонентскую трубку.

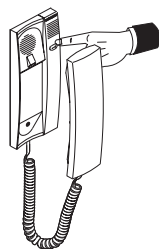

Открытие двери

* Во время разговора с посетителем можно открыть ему дверь, нажав кнопку . Это также можно сделать, не снимая абонентскую трубку.
 * При срабатывании запирающего устройства голосовая связь будет прервана и автоматически восстановится после того, как будет отпущена кнопка открытия двери.

Расстояние	Сечение
до 50м	0,25мм ²
от 50 до 100м	0,5мм ²



Расстояние между источником питания и панелью вызова не должно превышать 30м.

НЕИСПРАВНОСТИ И СПОСОБЫ ИХ УСТРАНЕНИЯ

- ✓ **Оборудование не работает.**
Проверьте полярность подключения кабелей.
- ✓ **Запирающее устройство не работает или издает странный шум.**
Увеличьте сечение кабеля.
- ✓ **Очень тихий звук в абонентской трубке или вызывной панели.**
Отрегулируйте звук соответствующего устройства (вызывной панели или трубки) при помощи потенциометров на панели вызова.
- ✓ **Звук вызывной панели сопровождается свистом.**
Возможно, необходимо отрегулировать "Баланс" при помощи потенциометра для того, чтобы устранить искажения. Для того чтобы выполнить регулировку, следует нажать кнопку вызова и перемещать потенциометр до тех пор, пока не исчезнут посторонние звуки. Если после того, как была выполнена регулировка "Баланса" и отпущена кнопка вызова, при возобновлении связи искажения не исчезнут, необходимо уменьшить громкость звука.