



INSTALAČNÍ A UŽIVATELSKÝ NÁVOD

Úvod	5
Funkce	5
Instalace	6
Videotelefon	6
Označení svorkovnice videotelefonu:	7
Zapojení:	8
Technická data	9
Popis tlačítek videotelefonu VEO	9
WiFi VEO videotelefon	9
Tlačítka	9
Menu	9
Ovládání zámku/ volání na recepci	9
Aktivace obrazu	9
Externí funkce	10
Komunikace	10
LED indikace	10
Programování	11
Přístup správce a uživatelské menu	11
Tlačítka navigace a videotelefonu	12
Menu správce	12
Nastavení adesy	12
Indukční smyčka	14
Automatické otevírání dveří (v závislosti na konfiguraci)	14
Obnova výchozích parametrů zařízení	14
Informace	14
Uživatelské MENU	15
Nastavení úrovně hlasitosti vyzvánění.	15
Vypnutí/Zapnutí vyzvánění.	15
Prohlížení a správa paměti obrázků.	16
Aktivace externího zařízení (je-li připojeno).	16
Uživatelské nastavení videotelefonu.	16
Volba vyzváněcí melodie	17
Nastavení data a času	18
Zapnutí/Vypnutí automatického pořizování snímků	19
Uživatelský reset	19
Informace	19
Automatická aktivace zámku	19
Připojení WiFi. Párování	20
Nastavení obrazu a hlasitosti komunikace	20
Přesměrování hovoru.Párování	21
Nastavení videotelefonu. Proces párování	21
Jak připojit videotelefon k internetu.	21
Příjem hovoru	24
Video hovor	24
Audio hovor	24
Hovor s recepcí	25
Automatické připojení	25
Paměť obrázků	26

Úvod

S videotelefonem VEO WiFi DUOX PLUS získáváte přístup k novým cloudovým službám nabízených společností FERMAX. Jedná se o přesměrování hovoru a videa z tabla domovního telefonu na mobilní telefon nebo tablet. Pro využití cloudových služeb společnosti FERMAX je nutné videotelefon připojit k domácí (firemní) bezdrátové internetové síti (LAN) a spárovat s uživatelským účtem v aplikaci pro mobilní zařízení (FERMAX Blue pro Android a iOS). Účet a provoz na cloudu společnosti FERMAX je poskytováno zdarma.



Videotelefon VEO WiFi DUOX PLUS představuje nový komunikační prostředek s Vaším domovem. Pro přenos audio, video, napájení a dat jsou využívány dva nepolarizované vodiče. Základní vlastnosti technologie DUOX PLUS jsou tyto:

- Napájení ze sběrnice 24Vss.
- Privátní komunikace.
- Dva nepolarizované vodiče pro sběrnici DUOX PLUS.

Funkce

Videotelefon VEO WiFi má následující funkce:

- Nová funkce: přesměrování hovorů (audio/video/ovládání zámku) na mobilní telefon nebo tablet.
- Uvolnění dveří.
- Volání od vstupního tabla.
- Přepnutí komunikačního režimu – duplexní / simplexní hovor.
- Nastavení hlasitosti vyzvánění.
- Vypnutí zvonění.
- Výběr vyzváněcího tónu.
- Připojení patrového zvonkového tlačítka, odlišný vyzváněcí tón.
- Možnosti pro ovládání světel a spínání externích zvonků vyzváněcím tónem.
- Nastavení kontrastu, jasů a barev.
- Externí ovládání zařízení funkčními tlačítky F1 a F2.
- Indukční smyčka pro sluchově postižené (vybavení dle modelu).
- Automatické otevření dveří (v závislosti na konfiguraci systému).
- Paměť obrázků.

Instalace

Videotelefon

Instalační patice s konektorem

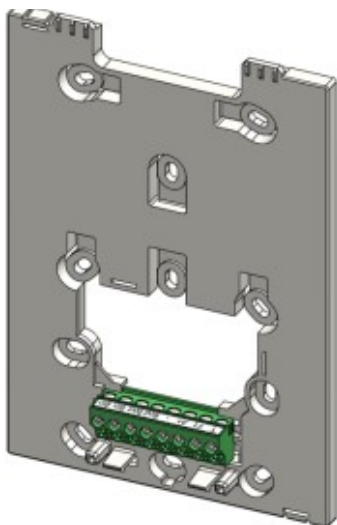

Přívod kabelu povrchově

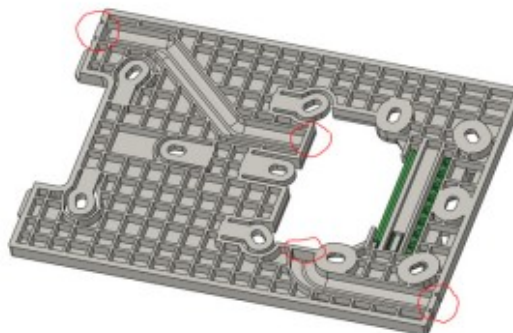

Instalační patice je vybavena dvěma kanály pro vedení kabelu povrchově. Příslušné označené záslepky musí být odstraněny pro přívod vodiče ze shora nebo ze spodu.

Nasazení videotelefonu

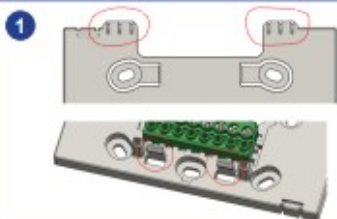

Videotelefon se nasazuje na dva horní závěsy a dole je držen dvěma sponami.

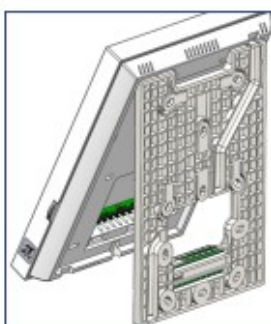
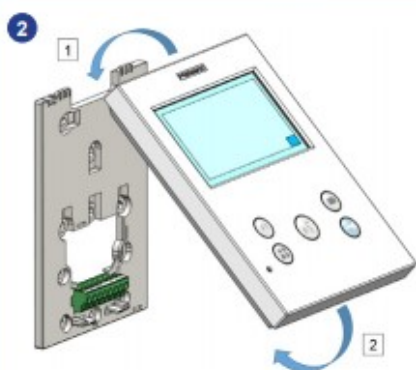

Z obrázku je patrné, že se videotelefon nejdříve nasadí na horní závěsy, přičemž tělo videotelefonu svírá se s instalační paticí úhel cca 15 - 30°.

Držte videotelefon se sklonem cca 15 – 30° a zavěste jej na horní závěsy. Pak spodní část videotelefonu přisuňte k instalační patici a přiměřenou silou přitlačte ke stěně tak, aby spodní spony zacvakly a trny videotelefonu zajely do konektoru.

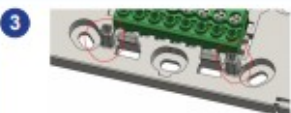

Pro pevné uchycení videotelefonu je instalační patice ve spodní části vybavena naváděcími kolíky a spony jsou vybavené klipsem.

Demontáž videotelefonu

a)

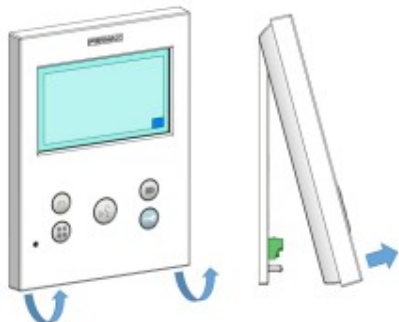

- a) Instalace na zeď
Instalační patice je přizpůsobena pro demontáž videotelefonu bez použití jakýchkoliv nástrojů. Vytlačte videotelefon vespodní částí kolmo od zdi. Po odklopení o cca 10° vyzvedněte videotelefon tak, aby jste jej vyhákli z horních závěsů.

b)

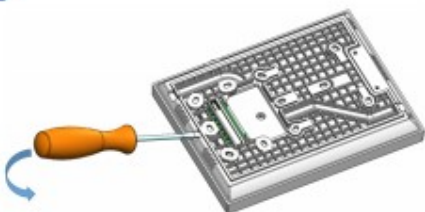

- b) Videotelefon na instalační patici
Pokud je videotelefon nasazen na instalační patici, která není na zdi, je nutné pro demontáž použít plohý šroubovák tak, jak je uvedeno na obrázku.

Označení svorkovnice videotelefonu:

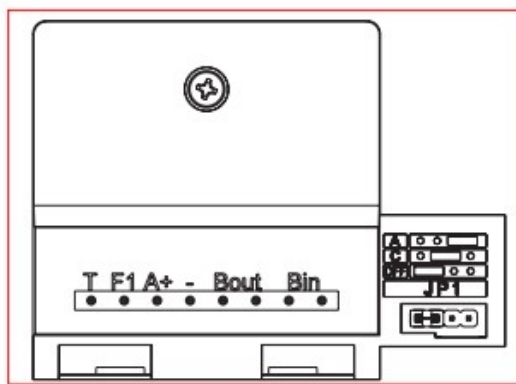
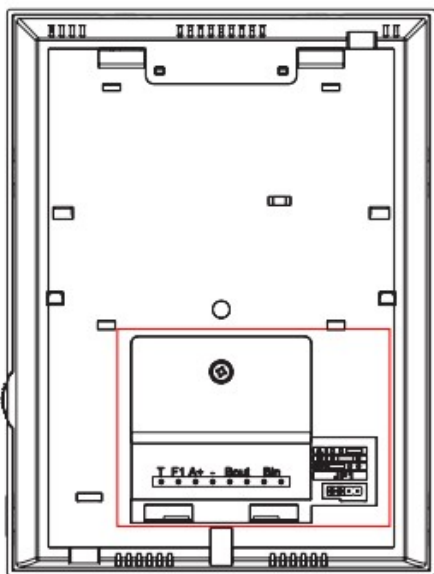

- B in: audio, video a data vstup
B out: audio, video a data výstup
T, - : patrové zvonkové tlačítko
A+, - : aktivace zvoněním:
Externí elektronický zvonek REF.2040
Relé pro spínání 230V/50Hz REF.2438
F1: Přídavná funkce (po stisku tlačítka F1 se na svorce aktivuje „-“ pro spínání návazného zařízení, např. relé REF.2013)
JP1: Zakončení sběrnice (typ A, C, bez zakončení – výchozí pozice).

Zapojení:

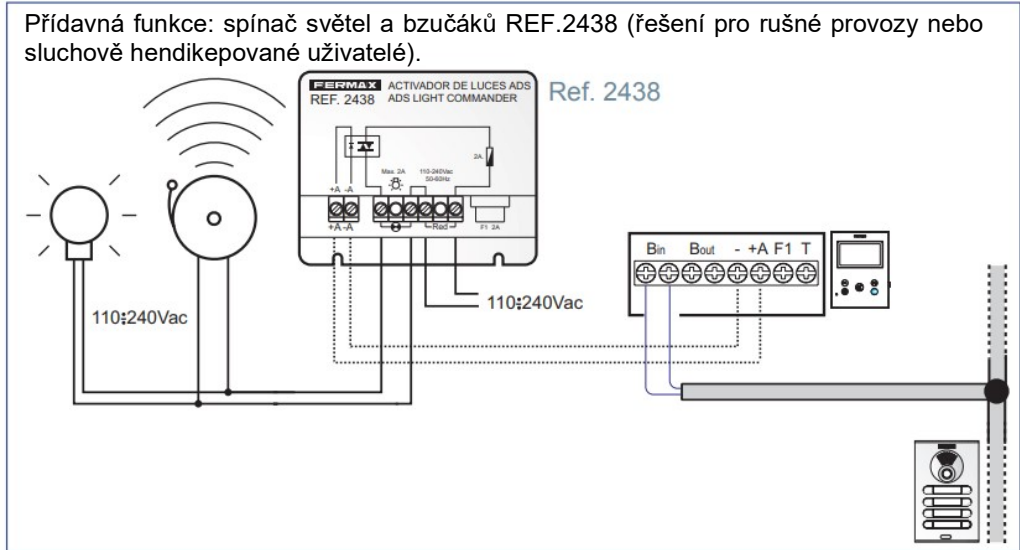
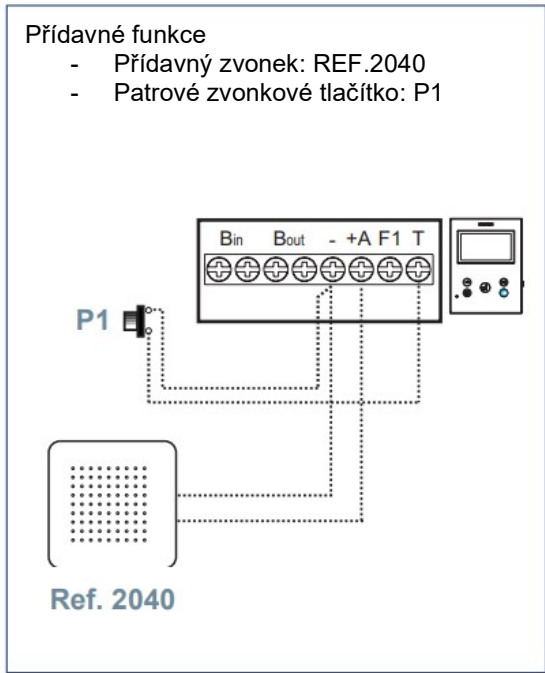
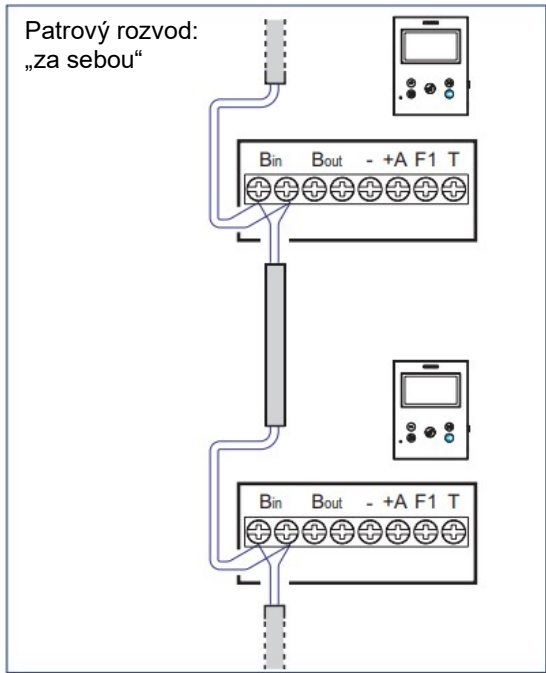
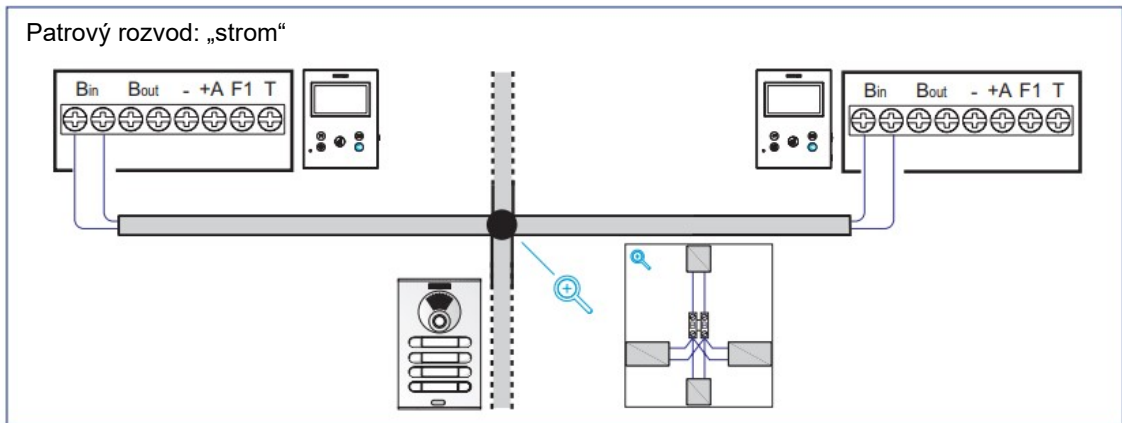

Technická data

Napájení (bez polarity):	18 – 24V DC
Spotřeba:	
V klidu:	1,3W
Maximální:	5,6W
.....S indukční smyčkou:	14,4W
Počet zařízení se stejnou adresou:	3ks
Nastavení adresy – 6 cifer:	000001 – 999999
Pracovní teplota:	[- 5°C; +40°C] / [23°F; 104°F]
Vlhkost:	[0%; 90%]
Menu pro nastavení parametrů zařízení zobrazené na obrazovce (On Screen Display)	
OSD obrazovka:	TFT 4,3"
Rozlišení:	
Horizontální:	480TV řádků
Vertikální:	272TV řádků
Rozměry (výška × šířka × hloubka):	200 × 200 × 21mm

UPOZORNĚNÍ: Videotelefon VEO WiFi je plně kompatibilní s videotelefony VEO (-XS, -XL) verze V2.x a V3.x (včetně instalační patice s konektorem). U ostatních verzí se musí vyměnit i instalační patice za aktuální REF.9447.

Popis tlačítek videotelefonu VEO

WiFi VEO videotelefon

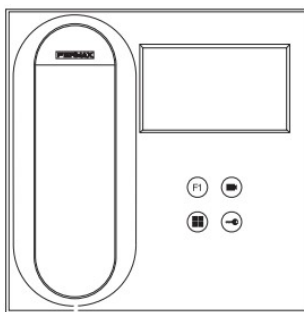

Indukční smyčka (pouze u vybraných modelů).

Videotelefon je vybaven indukční smyčkou, která umožňuje interakci s naslouchadlem. U naslouchadel s ručním výběrem režimu musí být nastaven digitální režim.

Tlačítka



Menu

Vstup do uživatelského nastavení videotelefonu – zobrazení menu pro nastavení parametrů na obrazovce videotelefonu.



Ovládání zámku/ volání na recepci

Pokud jste připojeni ke vstupnímu panelu, stiskem tlačítka se symbolem klíče uvolníte dálkově zámek dveří (je-li instalován).

Pokud je sluchátko zavěšeno, stiskem tlačítka se symbolem **klíče** zvoníte na recepci – ostrahu (je-li v systému instalován systémový telefon).



Aktivace obrazu

Stiskem tlačítka se rozsvítí monitor (jen v případě, že není komunikační linka obsazena – modrá LED) a zobrazí se pohled kamery. Postupným dalším stiskem tlačítka lze přepínat mezi dalšími kamerami (Panel 0, Panel 1, General Panel), pokud jsou v systému instalovány.

F1

Externí funkce

Stiskem tlačítka **F1** je možné ovládat návazná externí zařízení (otevřít garážová vrata či bránu na pozemek, přivolání výtahu na vaše patro atp. – pro konkrétní význam tlačítek se informujte u investora, správce objektu, projektanta nebo technika instalační firmy).

F1:

**Komunikace**

Zdvižením sluchátka je aktivována audio komunikace mezi videotelefonem a vstupním tablem. Před tímto musí být videotelefon aktivován od vstupního tabla nebo tlačítkem se symbolem kamery (aktivace obrazu).

LED indikace

Svítlí trvale: provozní režim.
Bliká: vypnuto zvonění.



Bliká: není nastavena adresa.
Svítlí trvale: probíhající komunikace v duplexním módu.



Podle konfigurace. Mód automatického uvolnění dveří po zazvonění (např. vstup do ordinace v ordinačních hodinách).



LED konektivity (WiFi)

[viz. kapitola Provoz: Párování. Přesměrování hovorů.](#)

Na videotelefonu:

Přerušované rychlé blikání: synchronizace videotelefonu s aplikací
Svítlí trvale: WiFi dostupná a připojená.
Přerušované pomalé blikání: pokud je volání přijato aplikací, videotelefon přeruší spojení.

Na obrazovce videotelefonu:

Potvrzení procesu párování.



Chyba procesu párování.

Ikona úrovně WiFi signálu: 5 úrovní mezi 0 – 100%:



Úroveň mezi 0 – 20% nebo nespárovaný videotelefon.



Úroveň mezi 20 – 40%.



Úroveň mezi 40 – 60%.



Úroveň mezi 60 – 80%.



Úroveň mezi 80 – 100%.

Programování

Přístup správce a uživatelské menu

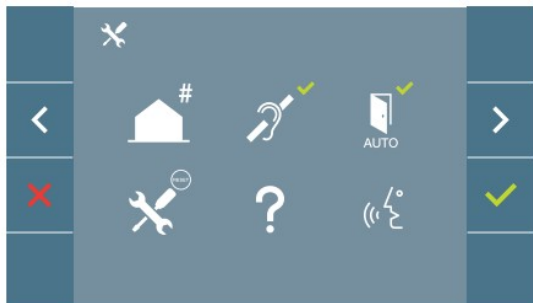

OBRAZOVKA: menu správce

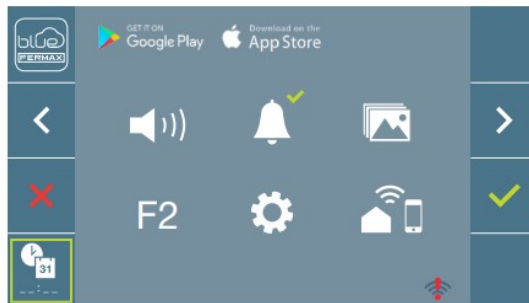

OBRAZOVKA: menu uživatele

Ikony Indukční smyčka, Vypnuté zvonění a Automatické otevření dveří se mění v závislosti zda jsou povolené nebo vypnuté. Pokud je funkce povolena, zobrazí se zelené potvrzení, pokud je funkce vypnutá, zobrazí se červený křížek. Ikona konverzace se přepíná v závislosti na vybraném režimu.

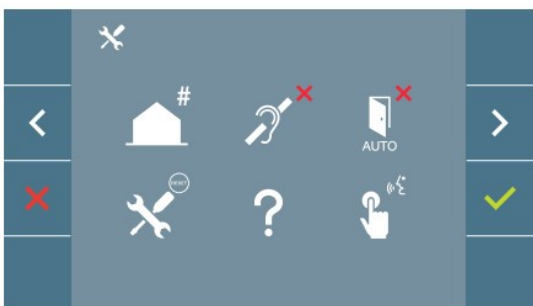

OBRAZOVKA: menu správce

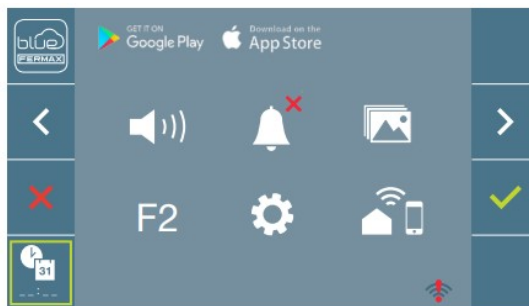

OBRAZOVKA: menu uživatele

Stisknutím tlačítka MENU  vstoupíte do konfiguračního menu:

- Obrazovka menu správce pokud videotelefon nemá nastavenou adresu.
- Obrazovka menu uživatele pokud má videotelefon nastavenou adresu.

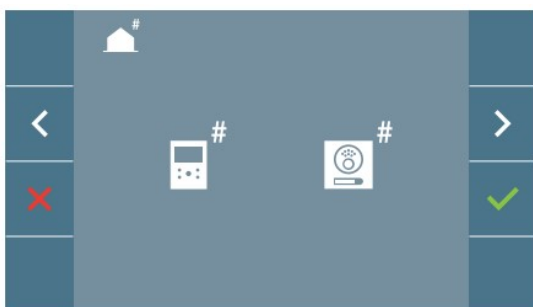

OBRAZOVKA: menu správce

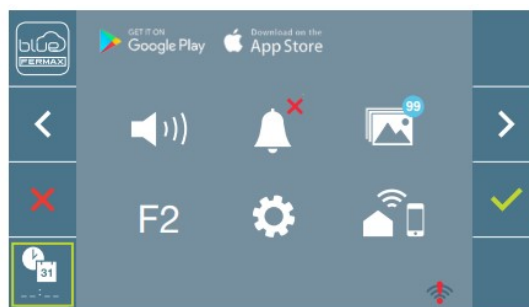

OBRAZOVKA: menu uživatele

Pro přístup do nabídky menu správce, pokud je videotelefonu přiřazena adresa, se musí provést následující kroky:

1. Stisk tlačítka MENU  pro vstup do uživatelského menu:
2. Současným stiskem tlačítek  +  se zobrazí obrazovka s menu správce.

Tlačítka navigace a videotelefonu

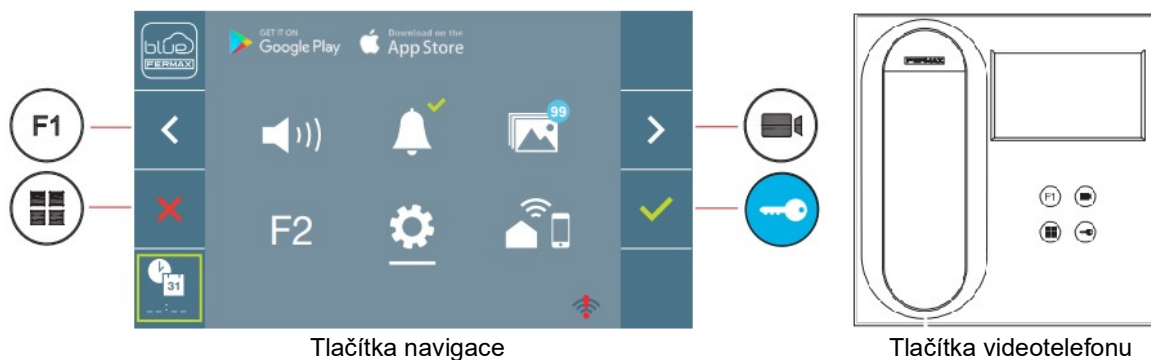

Ikony navigačních tlačítek zobrazené na obrazovce () jsou aktivovány odpovídajícími tlačítky na monitoru.

- návrat na předchozí obrazovku, nebo opuštění konfiguračního menu.
- výběr předchozí možnosti z nabídky.
- výběr následné možnosti z nabídky.
- potvrzení výběru, aktivace funkce.

Poznámka: Bílé podtržení ikony představuje aktuální výběr, který je možné potvrdit . Po 60 vteřinách nečinnosti se monitor uvede do výchozího módu.

Menu správce

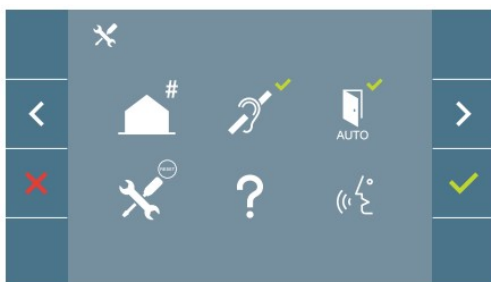

Obrazovka správce nabízí možnosti nastavení:

1. Nastavení adresy zařízení.
2. Indukční smyčka.
3. Automatické otevření dveří.
4. Nastavení parametrů do výchozího stavu.
5. Informace.
6. Mód pro komunikaci.

Nastavení adresy

Videotelefon nebude funkční, dokud nebude nastavena adresa. Nezádaná adresa je signalizována pomalým blikáním modré LED. Pokud je adresa zadána, videotelefon je v klidovém stavu, trvale svítí červená LED.

Adresu do videotelefonu lze nastavit třemi způsoby:

- A) Z videotelefonu.
- B) Ze vstupního tabla.
- C) Za pomoci patrového zvonkového tlačítka

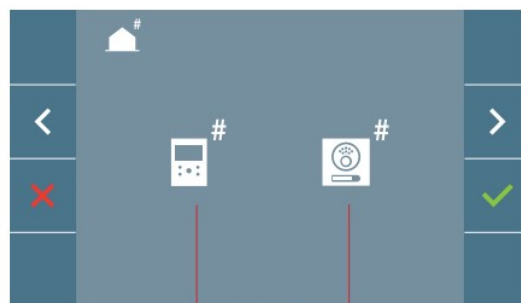
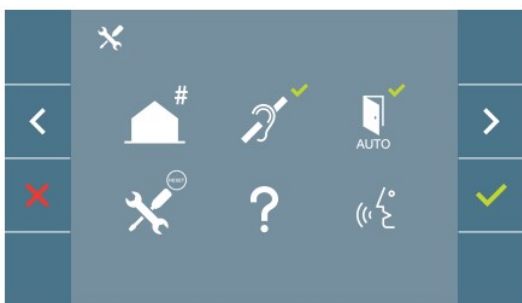

A) Z videotelefonu

U videotelefonu je možné nastavit adresu z OSD menu na obrazovce.

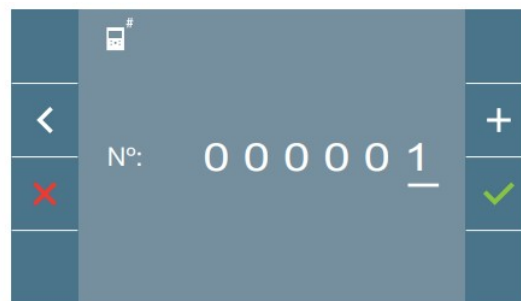
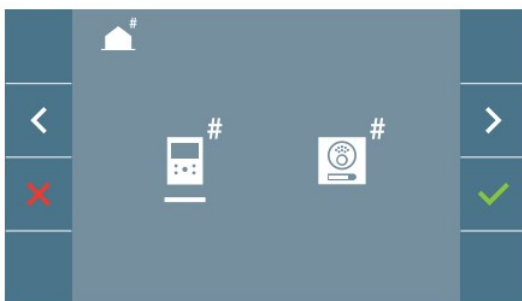

Nastavení volací adresy na videotelefonu:

Přejděte na obrazovku pro nastavení volací adresy z videotelefonu. Bílý kurzor označuje pozici, která se bude měnit při stisku tlačítka reprezentující symbol „+“. Zprava doleva se kurzor posouvá o jednu pozici jedním stiskem tlačítka reprezentující symbol „<“. Když je adresa nastavena, volba se potvrdí stiskem tlačítka reprezentující symbol „✓“. Po nastavení adresy bude svítit trvale červená LED.

B) Ze vstupního tabla

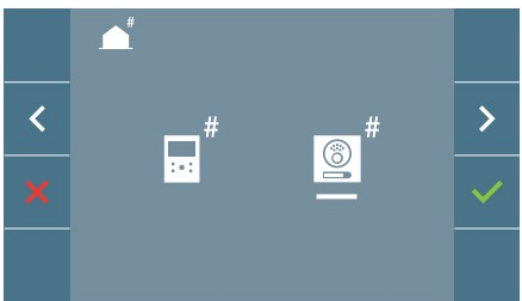

Bílý kurzor se nastaví na ikonu tabla a výběr se potvrdí stiskem tlačítka reprezentujícího symbol „✓“. Po potvrzení volby vydá videotelefon tón.

Videotelefon se automaticky připojí ke vstupnímu tablu. V závislosti na provedení vstupního tabla je nutné do 2 min. a 30 vteřin stisknout příslušné tlačítko, ze kterého bude videotelefon volán nebo na numerické klávesnici zvolit volací kód pro videotelefon a potvrdit stiskem tlačítka se symbolem zvonku.

Poznámka: Mezi aktivací telefonu do programovacího módu a voláním ze vstupního tabla nesmí uplynout delší čas než 2 min. a 30 vteřin. Uložení volacího kódu do videotelefonu se provádí pouze u vstupního tabla, které je nastaveno jako hlavní tablo (MASTER).

Při ukládání volacího kódu je slyšet odlišné vyzvánění videotelefonu, než je zvonění při běžném provozu. Obrazová část videotelefonu je stále aktivní, po určité chvíli se videotelefon přepne do pohotovostního módu – červená LED svítí trvale.

C) Z patrového zvonkového tlačítka

Tuto variantu je možné použít pouze u videotelefonu, u kterého dosud nebyl volací kód nastaven.

Patrové zvonkové tlačítko se stiskne a drží po dobu cca 5 vteřin, přechod videotelefonu do módu pro nastavení volacího kódu je signalizován akustickým tónem. V závislosti na provedení vstupního tabla je nutné do 2 min. a 30 vteřin stisknout příslušné tlačítko, ze kterého bude videotelefon volán nebo na

numerické klávesnici zvolit volací kód pro videotelefon a potvrdit stiskem tlačítka se symbolem zvonku. Při ukládání volacího kódu je slyšet odlišné vyzvánění videotelefonu, než je zvonění při běžném provozu. Obrazová část videotelefonu je stále aktivní, po určité chvíli se videotelefon přepne do pohotovostního módu – červená LED svítí trvale.

Poznámka: Mezi aktivací telefonu do programovacího módu a voláním ze vstupního tabla nesmí uplynout delší čas než 2 min. a 30 vteřin. Uložení volacího kódu do videotelefonu se provádí pouze u vstupního tabla, které je nastaveno jako hlavní tablo (MASTER).

Indukční smyčka

Na níže uvedené obrazovce lze aktivovat indukční smyčku, je-li jí videotelefon vybaven (záleží na verzi videotelefonu). Ikona je v nabídce vždy, i když videotelefon není vybaven indukční smyčkou. Uvažujete-li o využití této přídavé funkce, požádejte o model videotelefonu, který je indukční smyčkou vybaven.

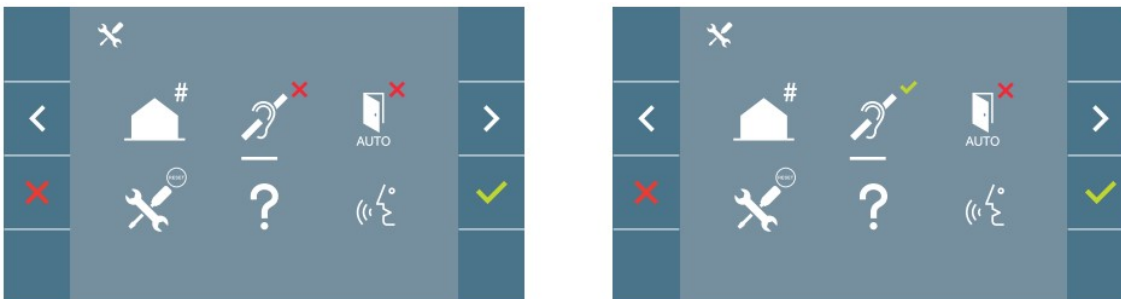

Ikona funkce indukční smyčky je přepínač dvou stavů: zapnuto/ vypnuto. Ve výchozím stavu je indukční smyčka vypnuta.

Automatické otevírání dveří (v závislosti na konfiguraci)

Obnova výchozích parametrů zařízení

Technik může kdykoliv potvrzením této funkce uvést zařízení na původní tovární hodnoty. Funkce ovlivní všechny parametry videotelefonu, včetně nastavení adresy a spárování videotelefonu s aplikací v mobilním telefonu. Současně dojde k vypnutí indukční smyčky, je-li jí videotelefon vybaven.

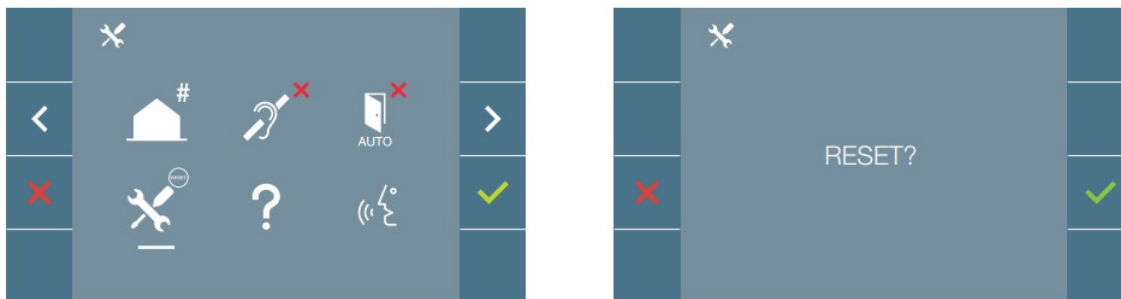

Poznámka: Pokud pomalu bliká modrá LED, znamená to, že videotelefon nemá uložen volací kód. Bliká-li modrá LED pomalu po uvedení parametrů zařízení do továrních hodnot, znamená to, že akce je ukončena.

Informace

Na displeji se zobrazí QR kód, který umožňuje přístup k úplné dokumentaci k videotelefonu.



Uživatelské MENU

Stiskem tlačítka  se přímo zobrazí uživatelské menu pokud je v zařízení nastaven volací kód.

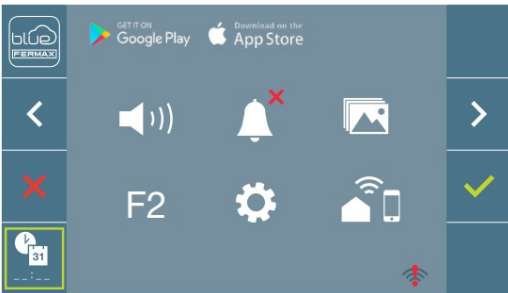

Obrazovka uživatele nabízí možnosti nastavení:

1. Nastavení úrovně hlasitosti zvonění.
2. Vypnutí zvonění.
3. Zobrazení pořízených snímků.
4. Přídavná funkce F2.
5. Nastavení uživatelských parametrů.
6. Připojení WiFi. Párování.

Nastavení úrovně hlasitosti vyzvánění.



Vypnutí/Zapnutí vyzvánění.

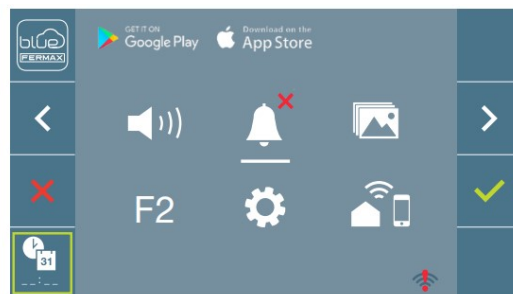
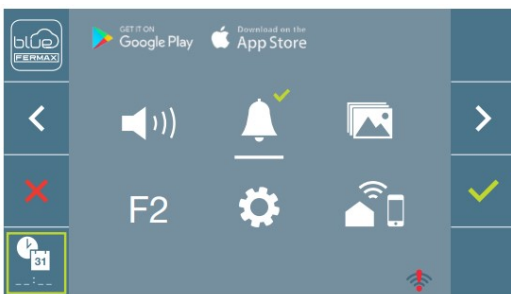

Přepínání mezi zapnutím a vypnutím zvonění se provádí pomocí tlačítka .

Pokud je zvonění vypnuto, je tento stav signalizován na videotelefonu pomalu blikající červenou diodou. Vypnuté zvonění můžete zrušit opět prostřednictvím nastavení na obrazovce nebo otočením potenciometru na boku videotelefonu ve směru zesílení.

Prohlížení a správa paměti obrázků.

Potvrzením ikony pro prohlížení a správu paměti obrázků můžete prohlížet snímky, které byly pořízené automaticky, např. v době vaší nepřítomnosti. Další informace v kapitole Prohlížení snímků.

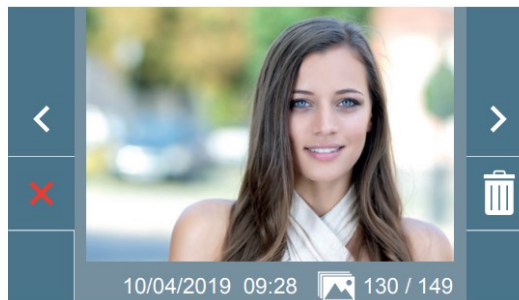
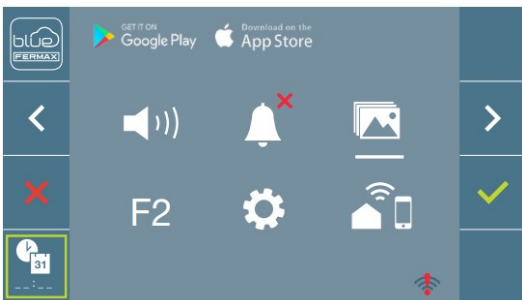

F2 Aktivace externího zařízení (je-li připojeno).

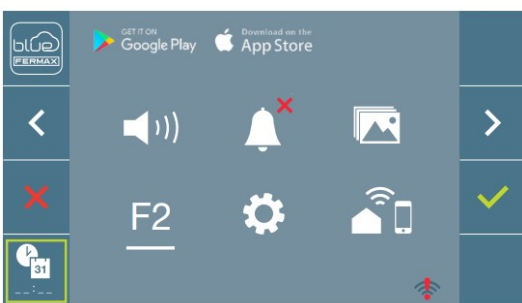

Volba F2 ON se aktivuje na 3 sekundy. Povel může aktivovat DUOX PLUS relé, u kterého lze konfigurovat čas sepnutí dle potřeby (nastavení času sepnutí od 1 do 600 sekund / přepínání). Relé lze nastavit tak, aby reagovalo na povel otevření dveří, volání od tabla, stisk F1, volání na jednotku portýra atp.

Uživatelské nastavení videotelefonu.

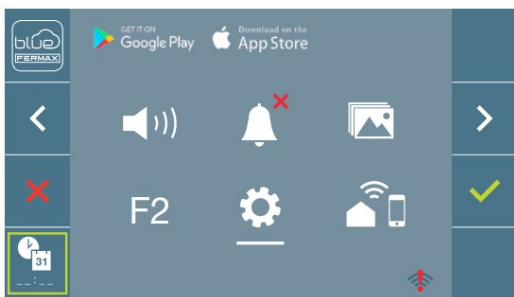

Pokud zvolíte v uživatelském menu „Nastavení uživatelských parametrů“ zobrazí se nová obrazovka s ikonami, které odpovídají různým konfiguračním parametrům.

V sekci uživatelského nastavení videotelefonu lze nastavit následující parametry:

1. Nastavení vyzváněcího tónu.
2. Nastavení data a času (uvádí se u pořízených snímků).
3. Zapnutí/vypnutí pořizování snímků.
4. Reset.
5. Informace.
6. Zapnutí/vypnutí automatického otevření dveří.



Volba vyzváněcí melodie

Na videotelefonu lze nastavit odlišné vyzváněcí tóny pro tabla 0 a 1 v daném bloku, generálního vstupního tabla a z recepcce.

Vybírat lze z 5-ti různých melodí zvonění.

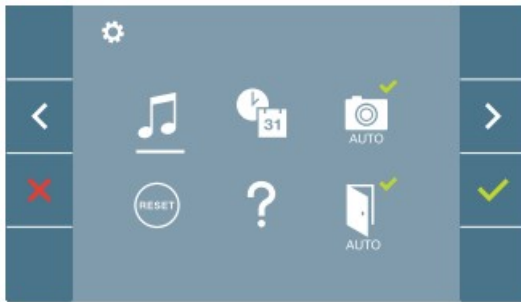

Panel 0

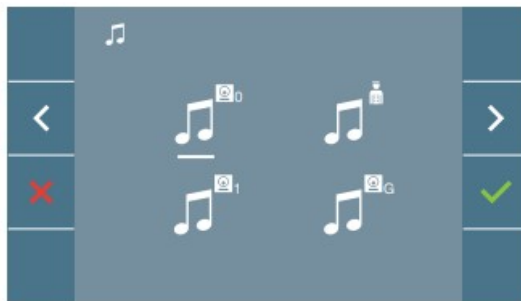

Panel 1

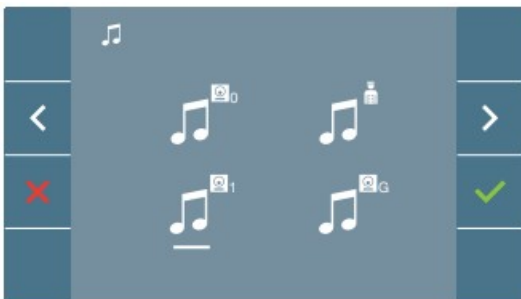

Generální panel 0

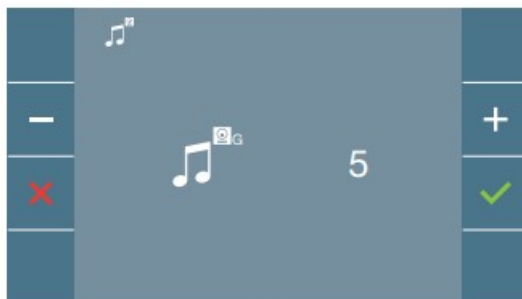
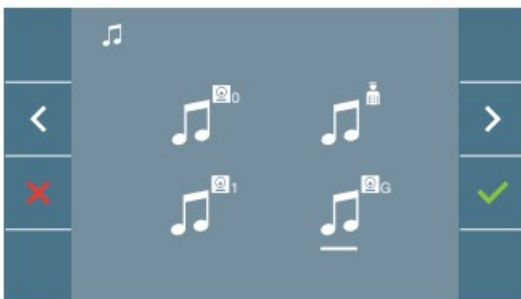

Receptce

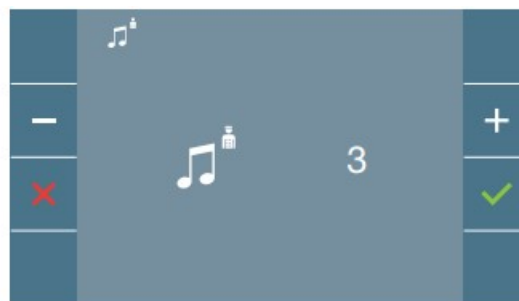
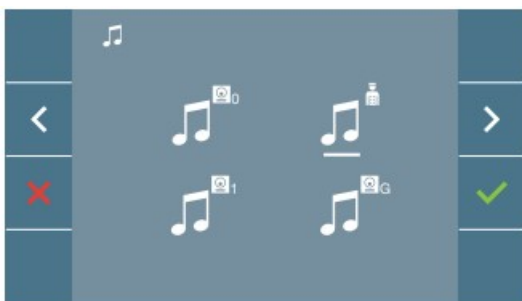

Nastavení data a času

Videotelefon s WiFi automaticky synchronizuje čas s časovým pásmem, ve kterém je instalován a to vždy při spárování a připojení k internetu. V tomto případě nelze měnit datum a čas manuálně.

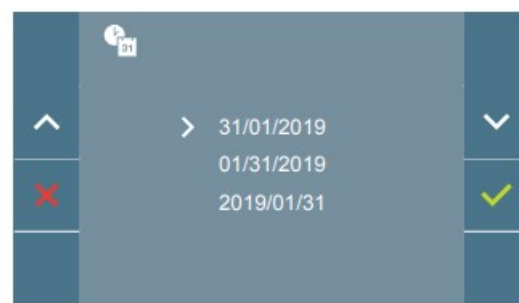
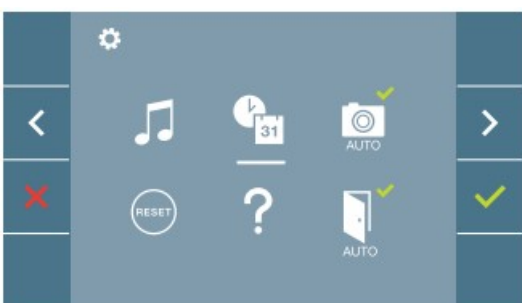

Na displeji máte možnost upravit datum a čas pokud není videotelefon připojen k WiFi a synchronizován automaticky.

Pomocí navigačních ikon si zvolíte požadovaný formát pro datum a potvrdíte stiskem ikony .

V následném kroku pak upravíte datum a čas. Tento údaj se bude zobrazovat v pořízených snímcích.

Pokud je napájení videotelefonu z jakéhokoliv důvodu přerušeno, datum a čas se nastaví do výchozí hodnoty: 01/01/2019. V uživatelské nabídce a na obrazovce se zobrazí ikona, že datum není správné.

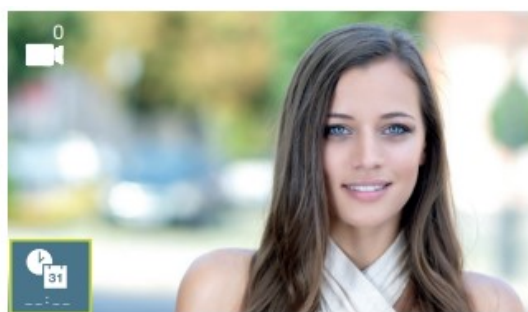
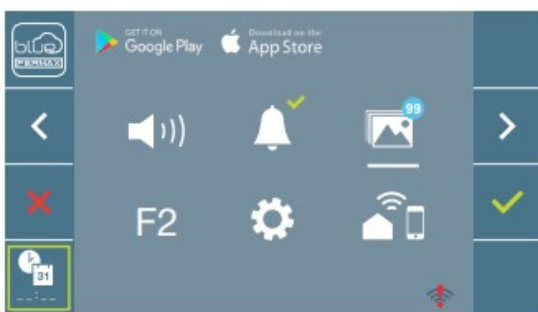



Zapnutí/Vypnutí automatického pořizování snímků

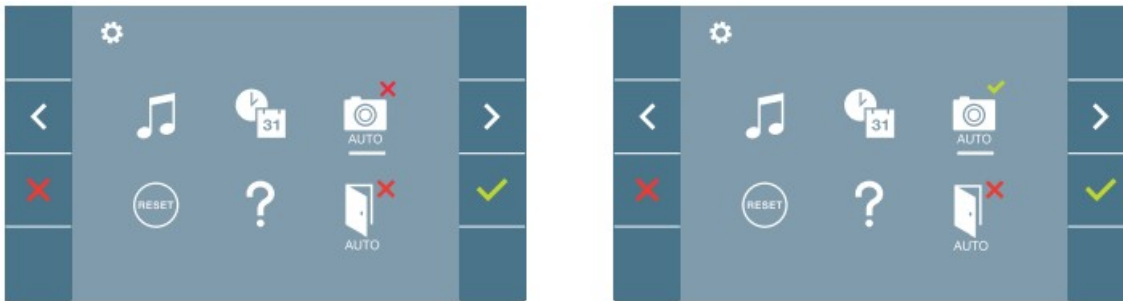

Funkce pořizování snímků je u všech monitorů vypnuta. V případě aktivace pořizování snímků uživatelem, budou pořizeny a uloženy fotografie z obrazu před tablem po 5ti vteřinách od zazvonění.

V souvislosti s nařízením Evropské unie 2016/679 o ochraně osobních údajů si uživatel aktivuje funkci pořizování snímků na vlastní zodpovědnost. Národní legislativa může vyžadovat umístění informace o pořizování snímku u vstupního tablu.



Uživatelský reset

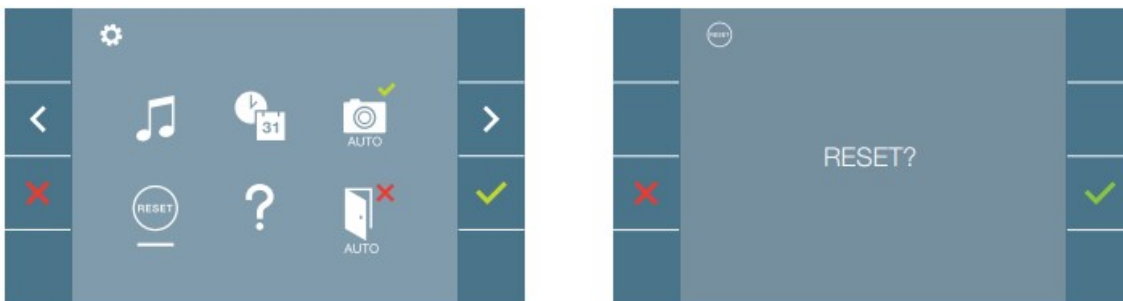

Volba pro uvedení všech uživatelem změněných hodnot do výchozího továrního nastavení.



Informace

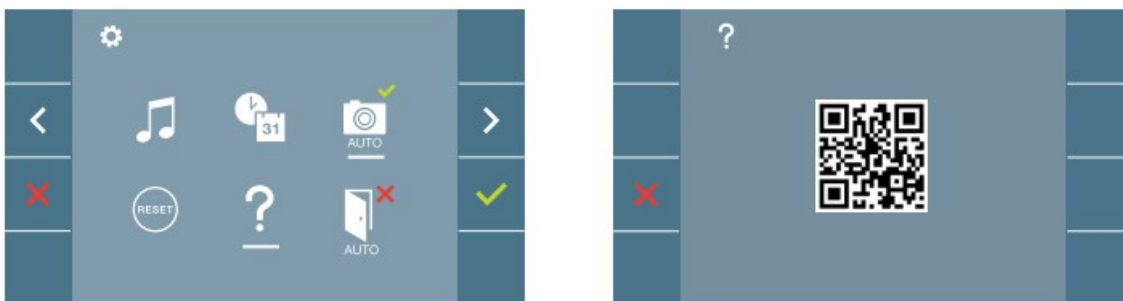

Zobrazení QR kódu pro přístup k informacím o produktu DUOX PLUS výrobce FERMAX



Automatická aktivace zámku

Volba automatické aktivace zámku je typu přepínač. Pokud je tato funkce aktivována, pak po zazvonění na takto nastavený videotelefon dojde k automatickému otevření dveří. Tato funkce je vhodná pro veřejně přístupné prostory v pracovní době – např. ordinace lékaře.



Připojení WiFi. Párování.

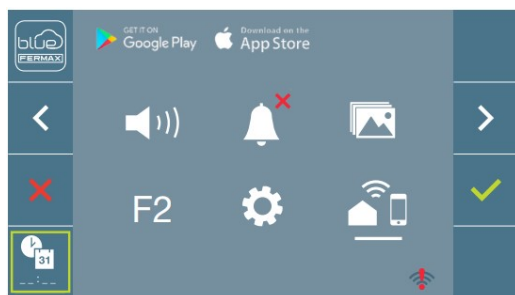

Pro využití služby přesměrování video hovorů musí být videotelefon připojen k WiFi (spárován). Ve výchozím nastavení není videotelefon připojen k internetu. Konfigurace musí být provedena uživatelem za použití vlastního WiFi připojení k internetu a aplikace pro mobilní telefony Blue App.

Párování probíhá sejmutím QR kódu pro párování pomocí nainstalované aplikac Blue App, ve které má uživatel vytvořen svůj účet. Cloudové řešení s Blue App je výrobcem FERMAX poskytováno zdarma, bez jakýchkoliv poplatků.

Poznámka: Videotelefon je kompatibilní jen s WiFi 2,4 GHz.

Nastavení obrazu a hlasitosti komunikace

Stiskem tlačítka se symbolem aktivujete pohled kamery. Stiskem tlačítka menu zobrazí ovládací prvky pro nastavení barvy, jasu a kontrastu.

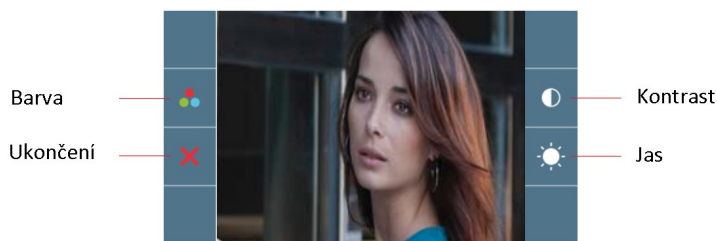

Pohled kamery je aktivní 30 vteřin, pokud se nastavení nestihne dokončit je nutné obraz aktivovat opětovně.

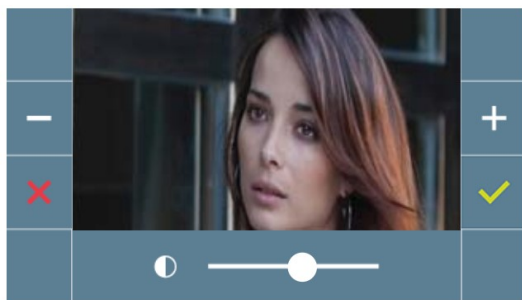

Kontrast

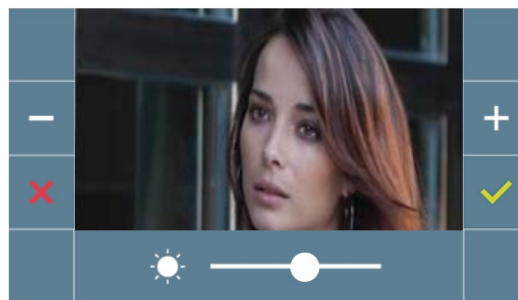

Jas

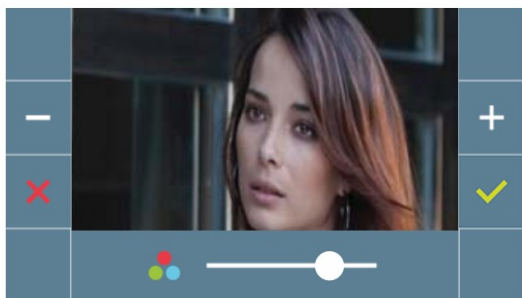

Barva

Stiskem tlačítka se symbolem aktivujete pohled kamery. Pokud aktivujete audio komunikaci stiskem tlačítka pak stiskem tlačítka menu se zobrazí ovládací prvky pro nastavení hlasitosti audio komunikace. Ovládací prvky pro nastavení hlasitosti audio komunikace se zobrazí i při stisknutí tlačítka menu v průběhu probíhajícího hovoru.

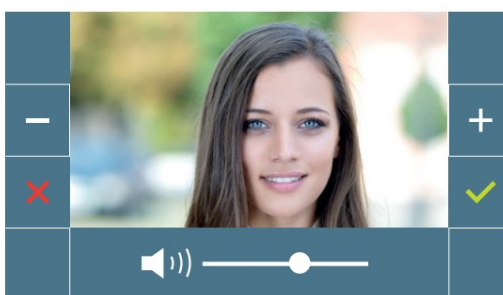
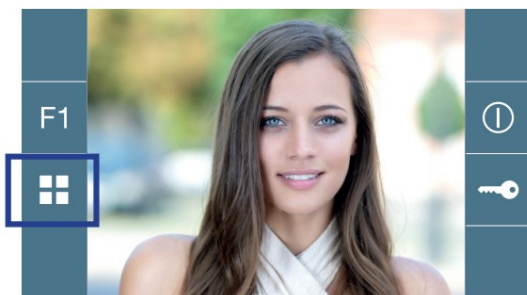

Přesměrování hovoru. Párování.

Videotelefon VEO XS WIFI DUOX umožňuje přesměrování video hovorů prostřednictvím vlastního cloudového řešení. Aby bylo možné tuto službu používat, musí být videotelefon nejprve připojen k internetu prostřednictvím WiFi.

Do vašeho mobilního zařízení si instalujte aplikaci BLUE APP, která je k dispozici na Google Play nebo Apple App Store.

Nastavení videotelefonu. Proces párování.

Proces párování videotelefonu pomocí aplikace BLUE APP může začít, jakmile se uživatel zaregistruje a přihlásí.

Videotelefon DUOX PLUS je kompatibilní pouze s 2,4 GHz WiFi.

Jak připojit videotelefon k internetu.

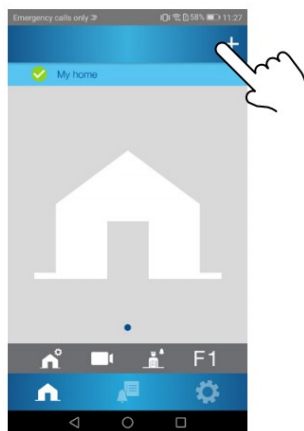
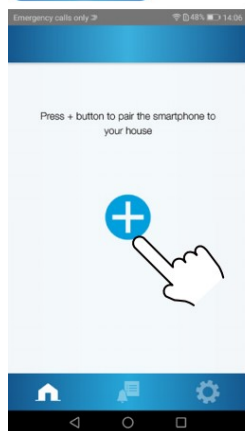

- 1 Spustíte aplikaci na svém mobilním telefonu a přihlašte se.
- 2 Klikněte na ikonu **+**, která je umístěna uprostřed displeje, nebo vpravo nahoře, pokud přidáváte další videotelefon.



Android





iOS

- 3 Zadání požadované WiFi sítě pro připojení videotelefonu. Pro Android se síť WiFi vybírá z nalezených sítí v okolí, u iOS se požadovaná WiFi síť musí zadat. Zadává se název sítě (SSID), heslo a dále pokračujte NEXT nebo ACCEPT.

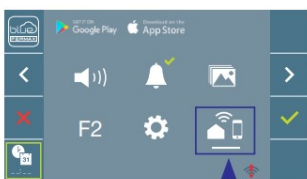
- 4 Ověřte nabídku připojení videotelefonu k WiFi 



- 4a Stiskněte tlačítko  pro vstup do uživatelského nastavení videotelefonu.
- 4b Vztah mezi tlačítky videotelefonu a ovládacími navigačními tlačítky obrazovky. Bílé podtržení ikony na obrazovce určuje, která funkce je aktuálně vybrána.
- 4c Vyberte ikonu pro připojení videotelefonu k aplikaci Blue App.
- 5 Po výběru ikony stiskněte  pro vstup do nabídky. Pokud jste připraveni volte NEXT



- 6 Na obrazovce videotelefonu se zobrazí QR kód. Pokud router používá filtrování MAC adresy, je zobrazena i tato.



- 7 Aplikace je připravena tento kód naskenovat. Nasměřujte fotoaparát vašeho mobilního telefonu na QR kód tak, aby se zobrazil ve vyhrazené části displeje.

- 8 Aplikace a videotelefon se začnou synchronizovat. Bílá signalizační kontrolka WiFi na videotelefonu začne blikat.

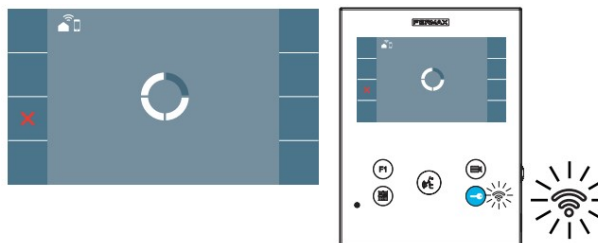

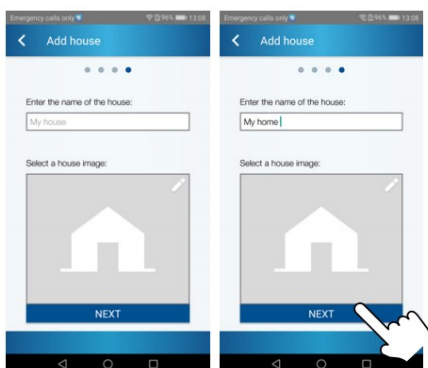

- 9 Následuje obrazovka pro přidání vlastností připojení:
 Název
 Obrázek (nepovinný)
 Zadejte data a pokračujte stiskem NEXT.



- 11 Pokud bylo vše zadáno správně a síť WiFi nalezena, videotelefon se připojí a proces bude úspěšně ukončen.



- 12 Aplikace zobrazí nové připojení videotelefonu jako dostupné a spojené (zelená značka) a na videotelefonu se zobrazí, že spojení proběhlo úspěšně. Bílá kontrolka WiFi na videotelefonu bude svítit trvale.

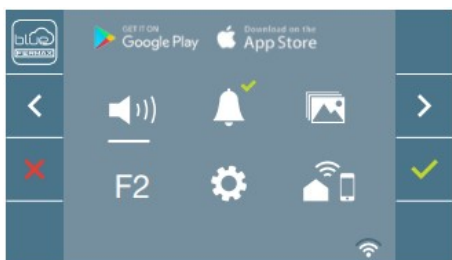

- 13 Po připojení se na obrazovce v uživatelském nastavení vpravo dole zobrazí ikona úrovně síly signálu WiFi.

Ikony pro znázornění úrovně síly signálu WiFi:

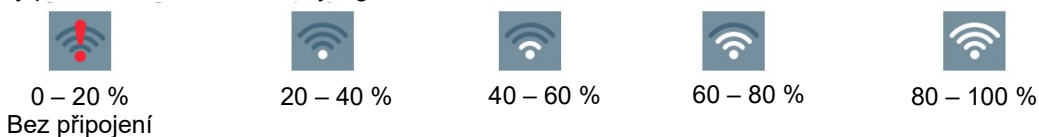

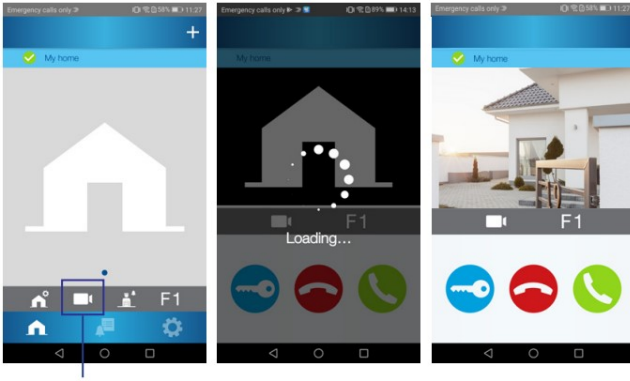

- 14 Chcete-li otestovat funkci přesměrování hovoru, můžete v aplikaci vybrat ikonu kamery (automatické připojení k tablu).

Příjem hovoru

Po stisknutí tlačítka na venkovním table se ozve volací tón a obrazovka videotelefonu se aktivuje. Na příjem hovoru je nastaven čas 30 vteřin, po této době se videotelefon automaticky uvede zpět do pohotovostního režimu. Během této doby červená LED zhasne. Zvednutím sluchátka můžete začít konverzaci s návštěvníkem.

Konverzace se ukončí automaticky po 90 vteřinách nebo kdykoliv po zavěšení sluchátka Uvolnit dveře lze kdykoliv, kdy je obrazovka aktivní stiskem tlačítka .

Video hovor

Pokud je zvoněno ze vstupního tablu s kamerou, na videotelefonu se zobrazí pohled kamery.



Audio hovor

Pokud je zvoněno ze vstupního tablu bez kamery, na videotelefonu se zobrazí ikona.

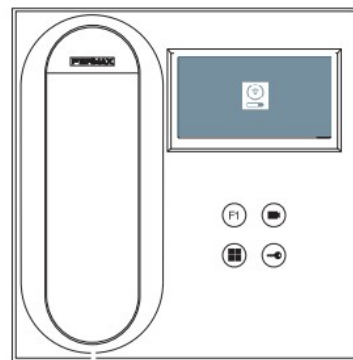

Hovor s recepcí

Pokud systém komunikace s recepcí je nastaven na režim DEN nebo MIXED, pak stiskem tlačítka  je odeslán požadavek na komunikaci s recepcí, recepce volá zpět (akceptace časové vytíženosti a služebních povinností recepčního). Volání probíhá na recepci, ze které byl telefon konfigurován. Na obrazovce se zobrazí ikona:

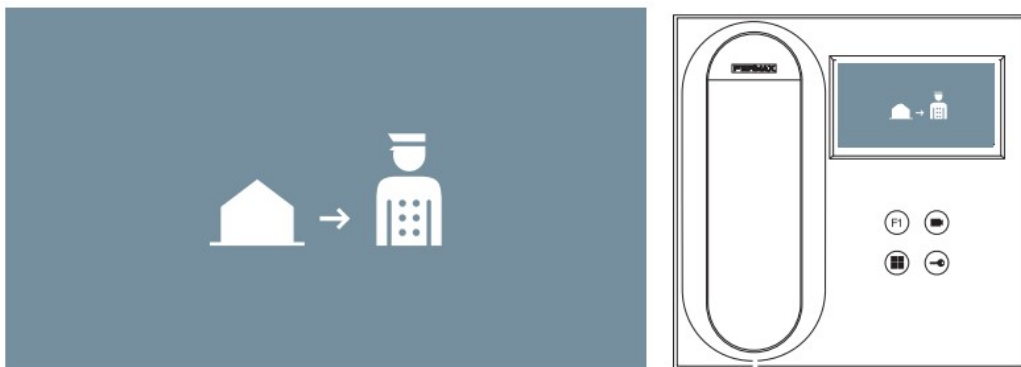

Pokud je hovor z recepcie přijat, zobrazí se ikona:



Automatické připojení

Je-li videotelefon v pohotovostním režimu, stiskem tlačítka  (kamera) se zapne obrazovka videotelefonu. Časování je stejné jako při zvonění ze vstupního tapá, bez zvuku 30 vteřin, s komunikací 90 vteřin.

Automatické zapnutí v pohotovostním režimu

1. Pokud předchozí hovor skončil dříve než před 15 vteřinami, bude vyvolán opětovně: **R**



2. Prohlížení kamer. Stiskem tlačítka  (kamera) videotelefon prochází dostupné kamery v pořadí 0, 1 a G. Zobrazí první, která je v systému dostupná. Dalším stiskem tlačítka „kamera“ se zobrazí další dostupný obraz kamery.

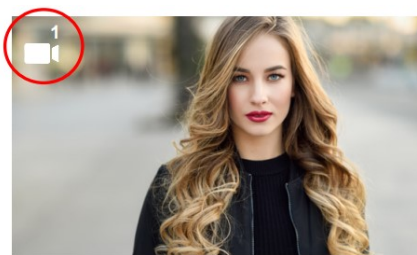

Identifikace vstupu

Jakmile se zobrazí obraz kamery je možné zobrazit další stiskem tlačítka 

Paměť obrázků

Funkce umožňuje zobrazit všechny pořízené snímky. Funkce pořizování snímků musí být dříve zapnuta. 3 sekundy po zazvonění je pořízen snímek a uložen.

Poznámka: Maximální počet snímků, které lze uložit je 150. Pokud je paměť plná, pak nový snímek smaže nejstarší uložený snímek.

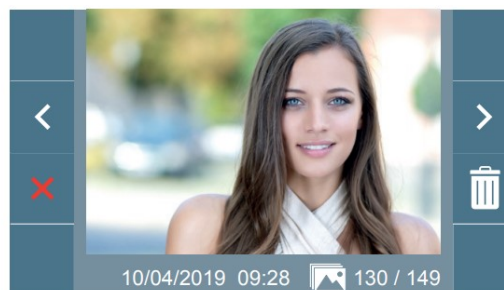
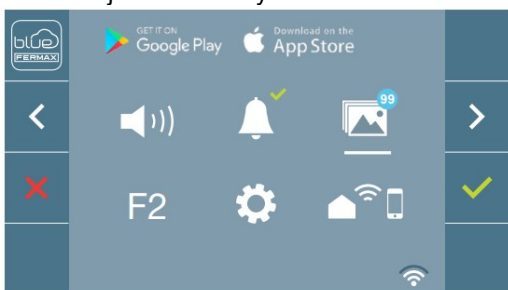

Možnosti editace paměti obrázků:



Listování v seznamu uložených snímků.



Vymazání snímků.



Zrušení a přechod na předchozí obrazovku.

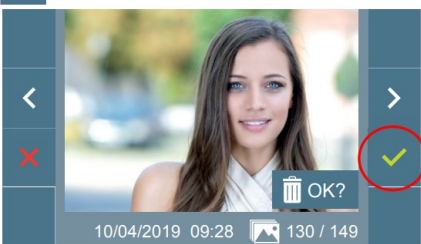

Pokud zvolíte volbu vymazat snímek, zobrazí se obrazovka s výzvou na potvrzení volby smazání aktuálního obrázku. Stiskem  bude vybraný snímek smazán. Snímky lze procházet i při aktivním potvrzovacím okně.

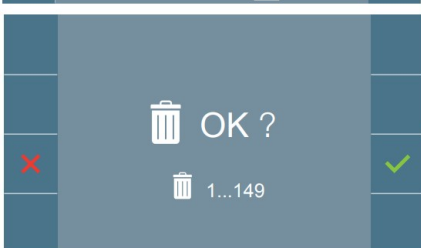

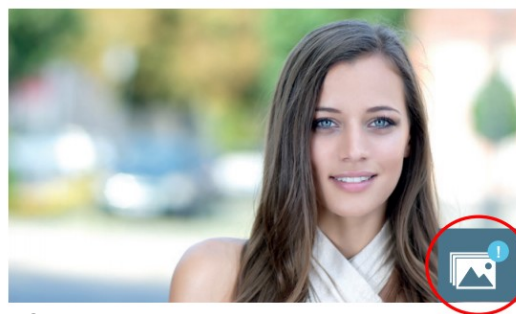
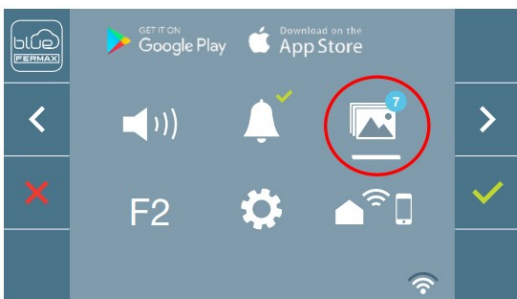

Poznámka: Přidržením tlačítka  po dobu 5 vteřin budou vymazány všechny snímky z paměti videotelefonu.

 Pokud byly pořízeny snímky, které uživatel dosud neprohlédl, zobrazí se upozornění u ikony snímků s počtem nezobrazených snímků (max.99).

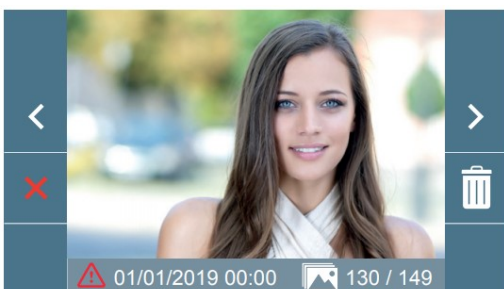

Snímky se pořizují i v případě přijatého hovoru. Jejich počet se neuvádí.



Pokud je napájení z jakéhokoliv důvodu přerušeno, nastavení datumu a času se uvede na výchozí hodnotu (01/01/2019). Pokud je snímek pořízen při neplatném nastavení kalendáře zobrazí se u snímku ikona , která informuje o chybném datumu a času.